

Цифровая безопасность детей

Рязанов Михаил Анатольевич, директор
КАУ ДПО "Алтайский институт цифровых
технологий и оценки качества образования
им. О.Р. Львова"



Нормативное регулирование информационной безопасности несовершеннолетних:

- Федеральный закон от 29.12.2010 N° 436-ФЗ «О защите детей от информации, причиняющей вред их здоровью и развитию» (последняя редакция) Федеральный закон от 27.07.2006 N° 152-ФЗ «О персональных данных» (последняя редакция)
- Федеральный закон от 27.07.2006 N° 149-ФЗ «Об информации, информационных технологиях и о защите информации» (последняя редакция)
- Приказ Минкомсвязи России от 16.06.2014 N° 161 «Об утверждении требований к административным и организационным мерам, техническим и программно-аппаратным средствам защиты детей от информации, причиняющей вред их здоровью и (или) развитию»
- Письмо Минобрнауки России от 28.04.2014 N° ДЛ-115/03 «О направлении методических материалов для обеспечения информационной безопасности детей при использовании ресурсов сети Интернет»
- Письмо Минобрнауки России от 14.05.2018 N° 08-1184 «О направлении информации» (вместе с «Методическими рекомендациями о размещении на информационных стендах, официальных интернет-сайтах и других информационных ресурсах общеобразовательных организаций и органов, осуществляющих управление в сфере образования, информации о безопасном поведении и использовании сети «Интернет»)



Содержание понятий



Цифровая грамотность

Комплекс знаний и умений, которые необходимы для безопасного и эффективного использования цифровых технологий и ресурсов интернета



Цифровая безопасность

Сочетание инструментов и привычек, которые пользователи могут использовать, во избежание контроля над их действиями в Интернете, доступа или вмешательства в их электронную информацию и вмешательства в их электронные устройства и программы.



Цифровая компетентность

Система соответствующих знаний, умений, мотивации и ответственности) способность индивида уверенно, эффективно, критично и безопасно выбирать и применять инфокоммуникационные технологии в разных сферах жизнедеятельности (работа с контентом, коммуникации, потребление, техносфера), а также его готовность к такой деятельности

Цифровая
компетентность:
Навыки
эффективного
использования
технологий

Социальные сети

СМИ

Мобильный
интернет

Цифровые устройства

Фиксированный
интернет

Облачные технологии

Госуслуги и
телемедицина

Новости

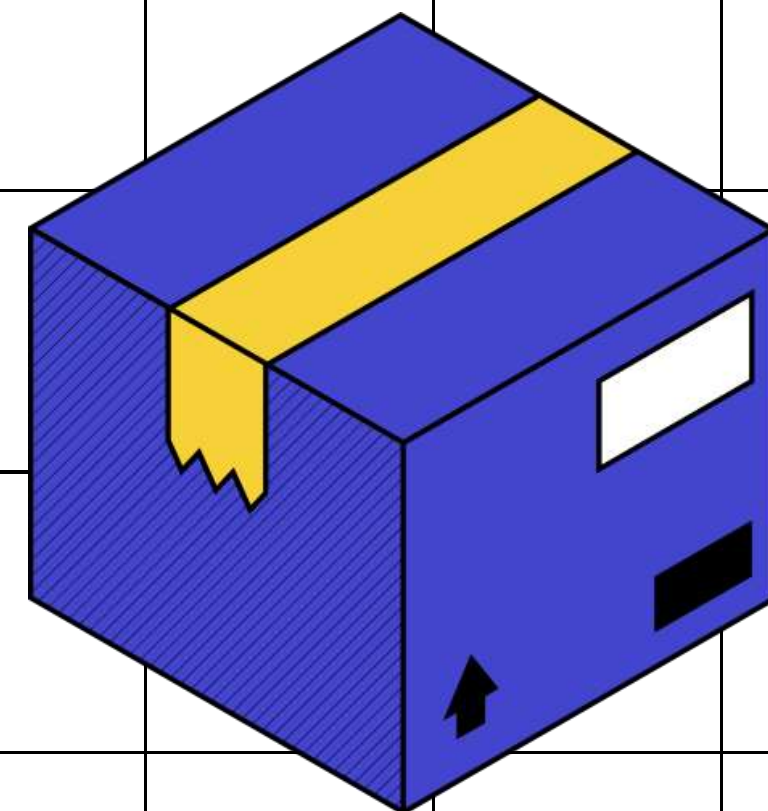
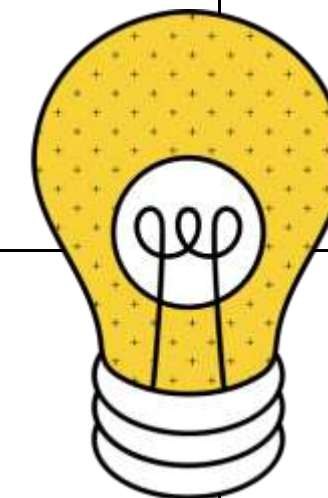
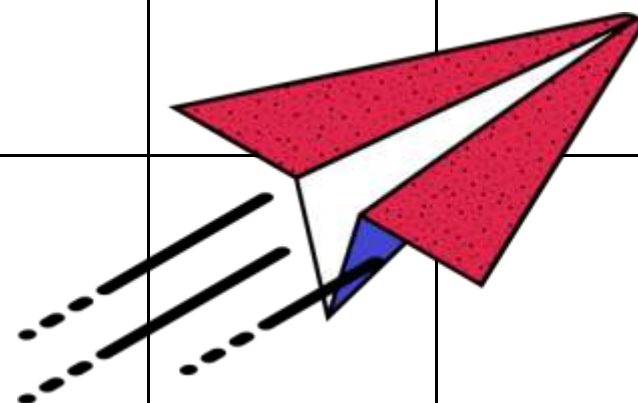

Цифровое потребление: Использование интернет-услуг для обучения и жизни

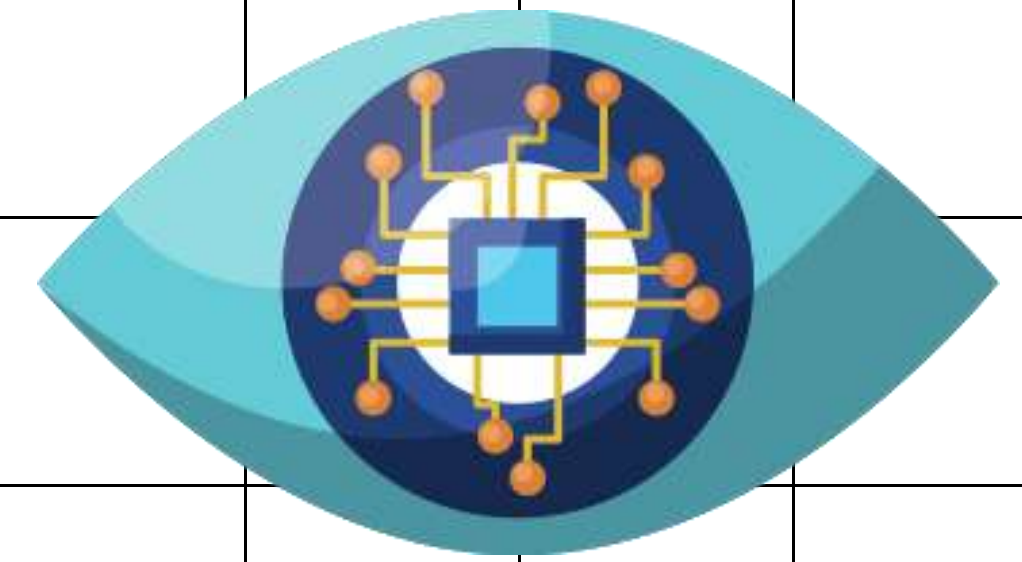

Поиск информации

Использование
цифровых устройств

Онлайн-покупки и
финансовые операции

Производство
мультимедийного
контента

Пользование
функционалом
социальных сетей

Синхронизация
устройств

Восприятие информации





Личная безопасность - состояние защищённости человека от психологического, физического или иного насильственного посягательства. Это то, чему дети учатся и что контролируют взрослые.

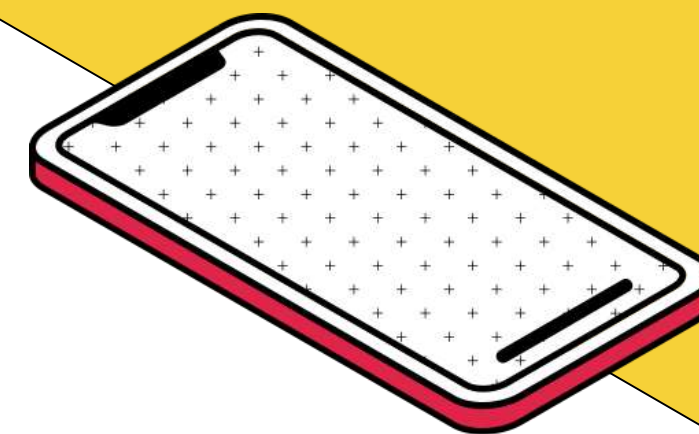
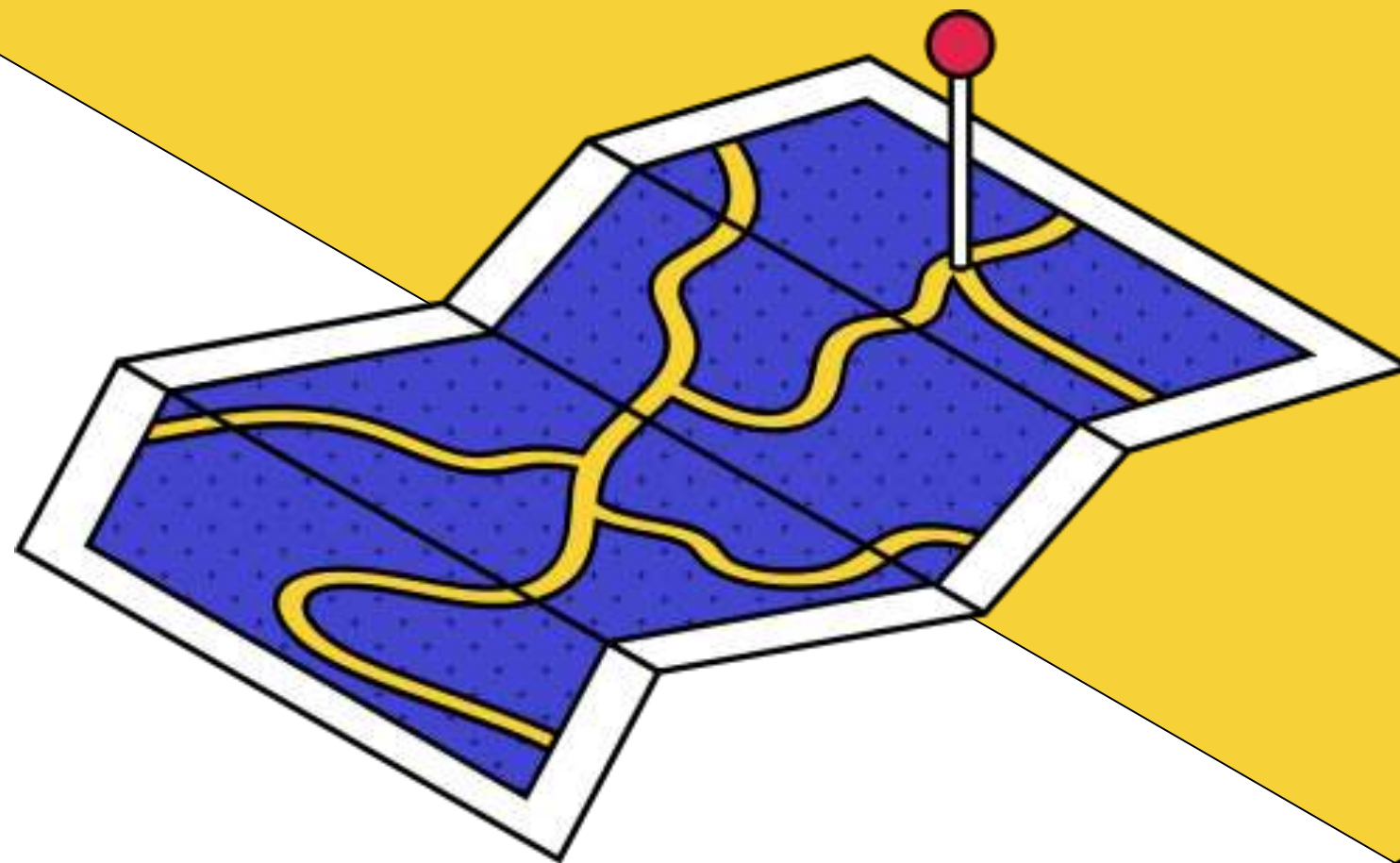

цифровая Безопасность - это улица с двусторонним движением

Онлайн-ценности работают офлайн, и наоборот

Онлайн-этикет базируется на поведении при коммуникации лицом к лицу. То, как вы ведете себя в виртуальном мире, отражает то, как вы поступаете и в реальной жизни.

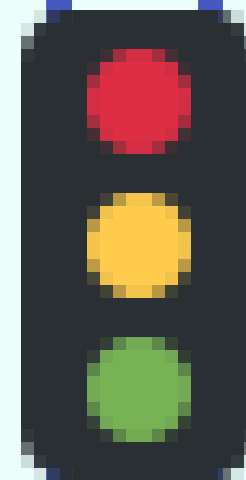

Подобным образом то, чему вы учитесь онлайн, может быть применено офлайн. Ценности проникают через экран.

Контентные риски

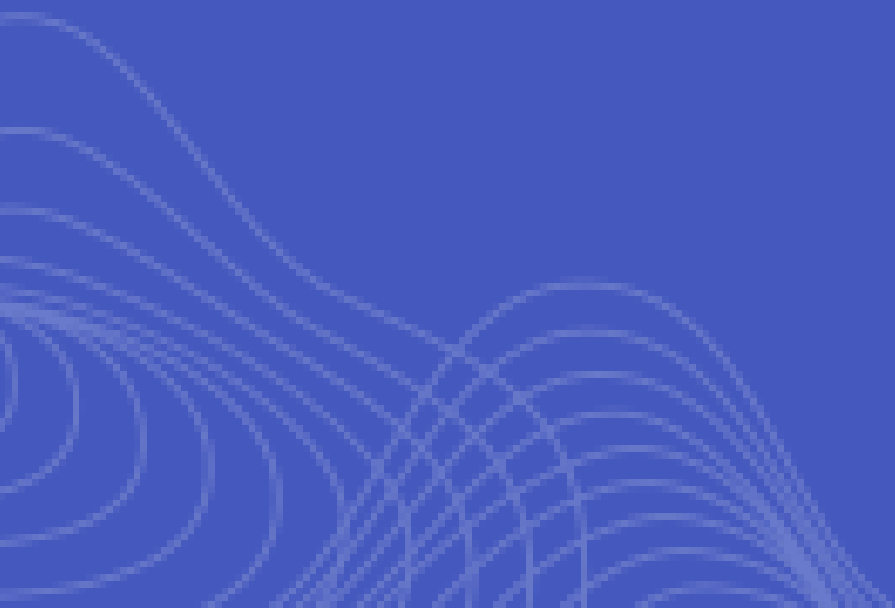
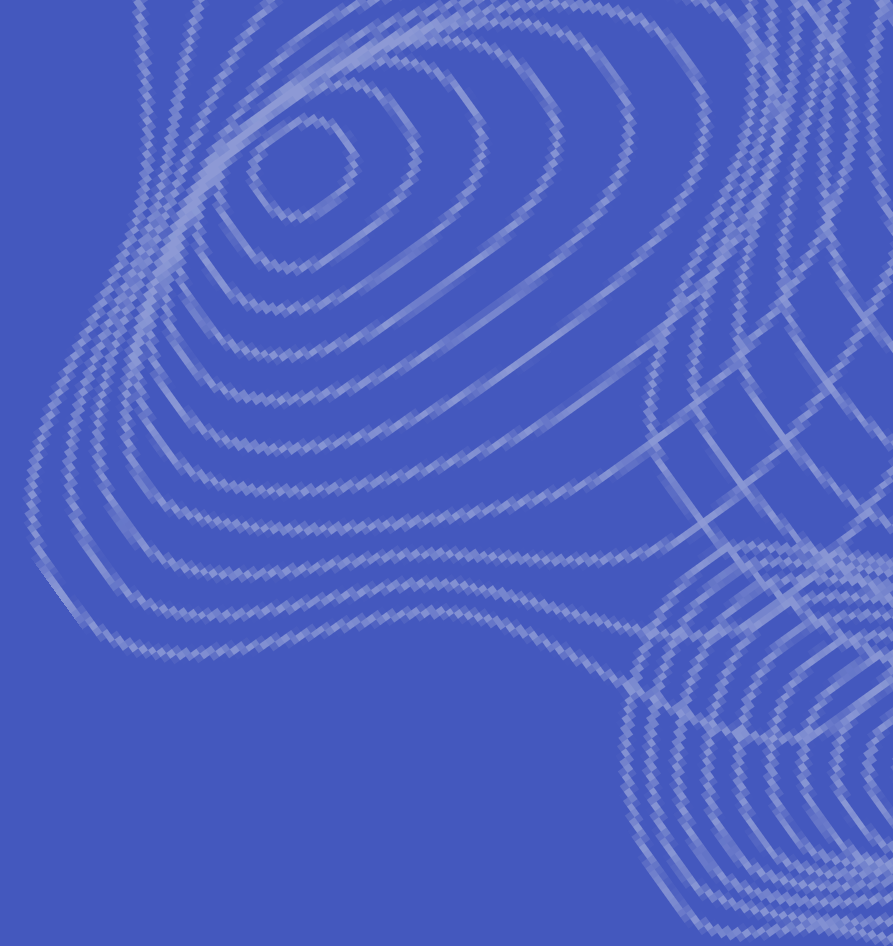

встреча с запрещенным законом КОНТЕНТОМ



Почему важна цифровая грамотность для детей

Какой контент может признан экстремистским?



1. Насильственное изменение основ конституционного строя и нарушение целостности Российской Федерации.



2. Публичное оправдание терроризма и иная террористическая деятельность.



3. Пропаганда исключительности, превосходства либо неполноценности человека по признаку его социальной, расовой, национальной, религиозной или языковой принадлежности или отношения к религии.



4. Возбуждение социальной, расовой, национальной или религиозной розни.



5. Нарушение прав, свобод и законных интересов человека и гражданина в зависимости от его социальной, расовой, национальной, религиозной или языковой принадлежности или отношения к религии.



6. Воспрепятствование осуществлению гражданами их избирательных прав и права на участие в референдуме или нарушение тайны голосования, соединенные с насилием или угрозой его применения.



7. Воспрепятствование законной деятельности государственных органов, органов местного самоуправления, избирательных комиссий, общественных и религиозных организаций, соединенное с насилием либо угрозой его применения.



8. Публичное заведомо ложное обвинение лица, замещающего государственную должность Российской Федерации или государственную должность субъекта РФ, в совершении им в период исполнения своих должностных обязанностей деяний, указанных в ФЗ № 114 и являющихся преступлением.



9. Использование нацистской атрибутики или символики, либо атрибутику или символики, сходных с нацистской атрибутикой или символикой до степени смешений, либо атрибутики или символики экстремистских организаций.



10. Финансирование указанных деяний либо иное содействие в их организации, подготовке и осуществлению, в том числе путем предоставления учебной, полиграфической и материально-технической базы, телефонной и иных видов связи или оказания информационных услуг.



11. Публичные призывы к осуществлению указанных действий либо массовое распространение заведомо экстремистских материалов, а равно их изготовление или хранение в целях массового распространения.

8 признаков сообщений от вербовщика террористической организации



Национальный центр информационного противодействия терроризму и экстремизму в образовательной среде и сети Интернет

Какой контент может признан Запрещенным?



Запрещено

**Концептуальная съемка насилия
должна быть запрещена**



НЕБЕЗОПАСНО ДЛЯ ШКОЛЫ

**Воздействие насилия (синяки, демонстрация
страха) должно быть отмечено как содержимое,
не безопасное для школы**



НЕБЕЗОПАСНО ДЛЯ РАБОТЫ - ОТКЛОНИТЬ

**Любая съемка с видимыми фактическими
физическими случаями насилия, в особенности,
в отношении детей, должна отклоняться**

**ПРАВА ЧЕЛОВЕКА, ТОРГОВЛЯ ЛЮДЬМИ,
НАСИЛИЕ**

Какой контент может признан Запрещенным?



Простая съемка алкоголя запрещена



НЕБЕЗОПАСНО ДЛЯ ШКОЛЫ

Простая демонстрация опьянения и употребления алкоголя должна быть отмечена как содержимое, не безопасное для школы



НЕБЕЗОПАСНО ДЛЯ РАБОТЫ - ОТКЛОНИТЬ

Опасная или побуждающая съемка, к примеру, употребления алкоголя несовершеннолетними, вождения в пьяном виде, а также избыточная демонстрация опьянения должны отклоняться

АЛКОГОЛЬ

Какой контент может признан Запрещенным?



Запрещено

**Простая демонстрация наркотиков
должна быть одобрена**



НЕ БЕЗОПАСНО ДЛЯ ШКОЛЫ

**Съемки наркотиков без фактического
изображения их употребления (марихуаны,
героина, кокаина и других нелегальных
наркотиков) должны быть отмечены как
содержимое, небезопасное для школы**



НЕ БЕЗОПАСНО ДЛЯ РАБОТЫ - ОТКЛОНИТЬ

**Любая съемка употребления нелегальных
наркотиков должна быть отклонена.
Отклоняйте все, что показывает в
привлекательном свете передозировку,
избыточную демонстрацию зависимости или
любые другие побуждающие съемки**

НАРКОМАН, ЗАВИСИМОСТЬ, НАРКОТИКИ, МАРИХУАНА

Какой контент может признан Запрещенным?



Запрещено

Съемки животных без фактической демонстрации жестокого обращения, которые могут использоваться в качестве информации, могут быть одобрены. Это может включать демонстрацию голодающих или прикованных цепями животных. Простая демонстрация испытаний над животными без крови может также быть одобрена.



НЕ БЕЗОПАСНО ДЛЯ ШКОЛЫ

Съемки со шприцами и животными, рассечениями, должны быть отмечены как содержимое, не безопасное для школы



НЕ БЕЗОПАСНО ДЛЯ РАБОТЫ - ОТКЛОНИТЬ

Любая демонстрация животных, которых заставляют делать что-либо, отличное от их естественного поведения, должна отклоняться. Проще говоря, съемки, на которых животные очевидно находятся в опасности, должны отклоняться.

Какой контент может признан Запрещенным?



Запрещено

Простая съемка сигарет (зажженных или нет) должна быть одобрена



НЕБЕЗОПАСНО ДЛЯ ШКОЛЫ

Простая демонстрация курения должна быть отмечена как содержимое, не безопасное для школы



НЕБЕЗОПАСНО ДЛЯ РАБОТЫ - ОТКЛОНИТЬ

Опасная или побуждающая съемка курения, к примеру, съемка курения несовершеннолетними, избыточное изображение зависимости, продвижение курения, должны отклоняться

СИГАРЕТА, КУРЕНИЕ

Ресурсы по цифровой безопасности детей

- [Дети России Онлайн](#)
- [KasperskySafe Kids](#)
- [Методические материалы для учителей](#)
- [#Сетевичок](#)

